

# GPS 10 et GPS 10 Maxi MANUEL D'INSTALLATION



GPS 10 v. 2023

# SOMMAIRE

|                                       |   |
|---------------------------------------|---|
| Spécifications techniques GPS 10      | 2 |
| Installation GPS 10                   | 3 |
| Repérage des pannes et entretien      | 4 |
| Schéma de câblage                     | 5 |
| Description et pièces du système      | 6 |
| Accessoires sécurité : capteur fuites | 7 |
| Exemples d'installation               | 8 |
| Liste de référence rapide d'affichage | 9 |

# GPS 10 –SPÉCIFICATIONS TECHNIQUES

|  |   |             |          |
|--|---|-------------|----------|
| TYPE DE POMPE                                    | Pompe solénoïde d'aspiration  |             |          |
| HAUTEUR D'ÉLÉVATION (MAX.)                       | 8 m vertical (Diamètre intérieur Tube 8 mm)   |             |          |
| DISTANCE HORIZONTALE MAX.                        | 100 m horizontal (Diamètre intérieur Tube 8 mm)                                       |             |          |
| DÉBIT À LA SORTIE (Diamètre intérieur Tube 8 mm) | 8 L/h à: 8 m vertical et 25 m horizontal<br>15 l/h à: 5 m vertical et 25 m horizontal |             |          |
| RACCORDEMENT ENTRÉE                              | 3/8 " F BSP   |             |          |
| RACCORDEMENT SORTIE                              | 3/8 " F BSP   |             |          |
| RACCORDEMENT SORTIE TROP-PLEIN                   | ½ " F BSP   |             |          |
| ALIMENTATION ÉLECTRIQUE                          | CA 230V, 50Hz   |             |          |
| CONSOMMATION D'ÉNERGIE                           | 50 W  |             |          |
|  | GPS 10  | GPS 10 MAXI |          |
| CAPACITÉ TOTALE DU RÉSERVOIR                     | 3,5 litres.   | 12 litres.  |          |
| DIMENSIONS:                                      | Largeur:  | (240 mm)    | (350 mm) |
|  | Profond.:   | (130 mm)    | (225 mm) |
|  | Hauteur:  | (335 mm)    | (345 mm) |
| POIDS  | 3 kg  | 4 kg        |          |
| TYPE DE COMBUSTIBLE                              | Fioul domestique et carburant diesel  |             |          |

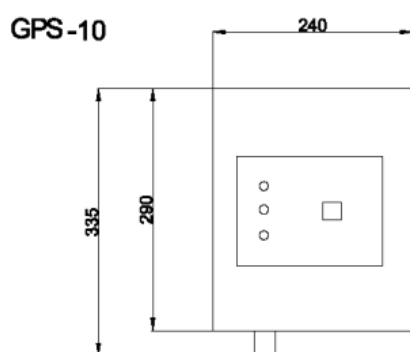

GPS-10 Maxi

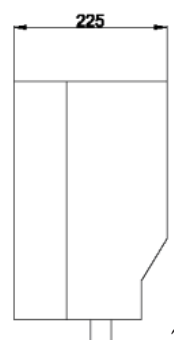
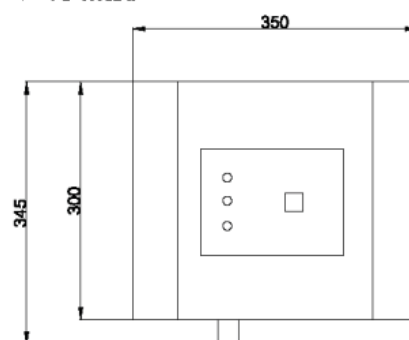

## INSTALLATION GPS 10

1/ Raccorder le conduit d'aspiration - sans clapet de retenue - de la cuve principale au filtre (1) et le tuyau d'alimentation (par gravité) à la «sortie» de l'appareil (6). Installer le bac de rétention et sa sonde de détection IR (voir p.7).

2/ Brancher le GPS 10 à l'alimentation électrique soit à travers une fiche (non incluse) soit à travers une dérivation électrique à fusibles (voir schéma de câblage ci-joint).

Le cordon doit passer à travers le passe fil à la partie arrière de la plaque de montage (cf. n°7 sur image page 7)

Une fois sous tension, le voyant LED «niveau bas» s'allumera.

3/ Pour démarrer le fonctionnement automatique, appuyer sur le bouton de mise en marche et le maintenir enfoncé. Il mettra la pompe en marche, en remplissant le réservoir GPS 10 jusqu'à ce que la lampe de Bas Niveau s'éteigne.

La pompe peut être bruyante dans un premier temps jusqu'à ce que le combustible commence à arriver à la pompe.

*Mode de mise en marche automatique: Si vous maintenez enfoncé le bouton de mise en marche durant 5 secondes, juste après le branchement de l'alimentation électrique à votre pompe, vous entrez dans un mode spécialement programmé qui maintient le bouton de mise en marche déclenché jusqu'à atteindre le mode automatique (à bas niveau, de telle sorte que la pompe continue à remplir le réservoir GPS jusqu'à un haut niveau). Vous pourrez reconnaître que vous vous trouvez sous ce mode parce que les 2 voyants DEL inférieurs continuent à clignoter sous forme intermittente. Plus de détails sur page 10 de ce manuel*

Une fois le «niveau bas» atteint, vous pouvez libérer le bouton de mise en marche, parce que le dispositif GPS travaille alors en mode automatique.

4/ Lorsque le fioul aura rempli le réservoir du GPS 10 jusqu'au niveau maximum programmé (80% approx), l'interrupteur de niveau de fonctionnement arrêtera la pompe.

5/ Le GPS est maintenant prêt à être utilisé et l'(es) appareil(s) peuvent également être utilisés. Le GPS 10 gèrera l'alimentation de combustible automatiquement.

**Le raccordement de trop-plein a un double objet:**

*1) Il doit être raccordé à une tuyauterie de retour à la citerne comme dispositif de sécurité dans le cas d'une défaillance de l'interrupteur à flotteur. Un détecteur de fuites et un bac à fioul sont disponibles comme accessoire supplémentaire si le tuyau n'est pas raccordé. Le constructeur refusera toute responsabilité en dommages par fuite si aucune des deux options de sécurité sont installées.*

*2) Il peut être raccordé à la cuve de fioul pour permettre la purge du réservoir du GPS 10 s'il doit être hermétiquement fermé pour éviter des odeurs indésirables.*

Si sous mode de fonctionnement automatique, le niveau de bruit n'est pas faible et stable, cela veut dire qu'il y a de l'air qui entre à l'intérieur de la pompe: Vérifiez l'étanchéité de vide de l'aspiration, la dimension du tuyau et les distances relatives aux limites d'aspiration de votre GPS 10.

### Si le fioul n'arrive pas au GPS 10:

- Vérifiez si le tuyau d'aspiration est bloqué et/ou l'étanchéité du vide.
- Est-ce que la hauteur d'élévation verticale est inférieure à 8 m?
- Vérifiez si le filtre est colmaté/sale

Si le problème persiste encore:

- Vérifiez l'alimentation électrique de la pompe (avec un manomètre à vide ou en plaçant votre main à l'entrée du filtre et en appuyant sur le bouton de mise en marche pour voir si vous pouvez noter l'aspiration).
- Vérifiez la tension de l'alimentation électrique
- Amorcez avec huile moteur la conduite d'aspiration sur GPS 10. Démarrez alors la pompe pour faire passer cette huile ainsi que le fioul de la cuve.
- Vérifier s'il y a du fioul au réservoir principal. Après 1 heure de pompage sans fioul, la pompe s'arrête.
- Vérifier si le clapet de pied (de retenue) de la citerne est enlevé - pas nécessaire avec la GPS 10-.
- Vérifier si voyant LED supérieur  n'est pas allumé (un objet ou liquide a activé la detection de fioul sur le bac.

### Entretien:

- Nettoyer régulièrement le filtre et la crépine.

### Courbe d'aspiration:

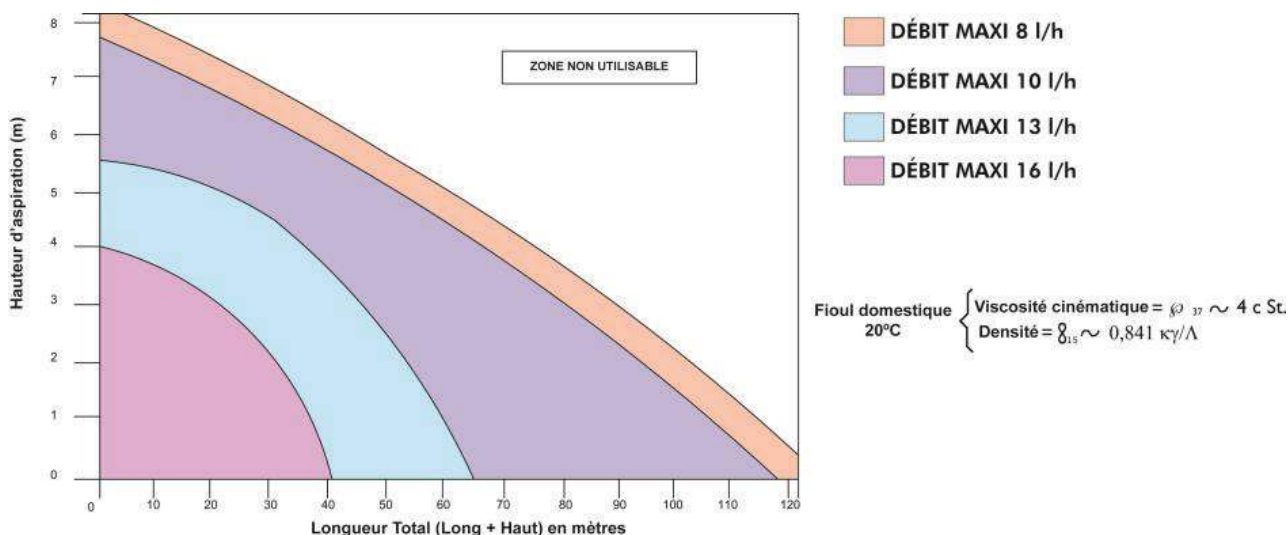

# Schéma de câblage GPS 10

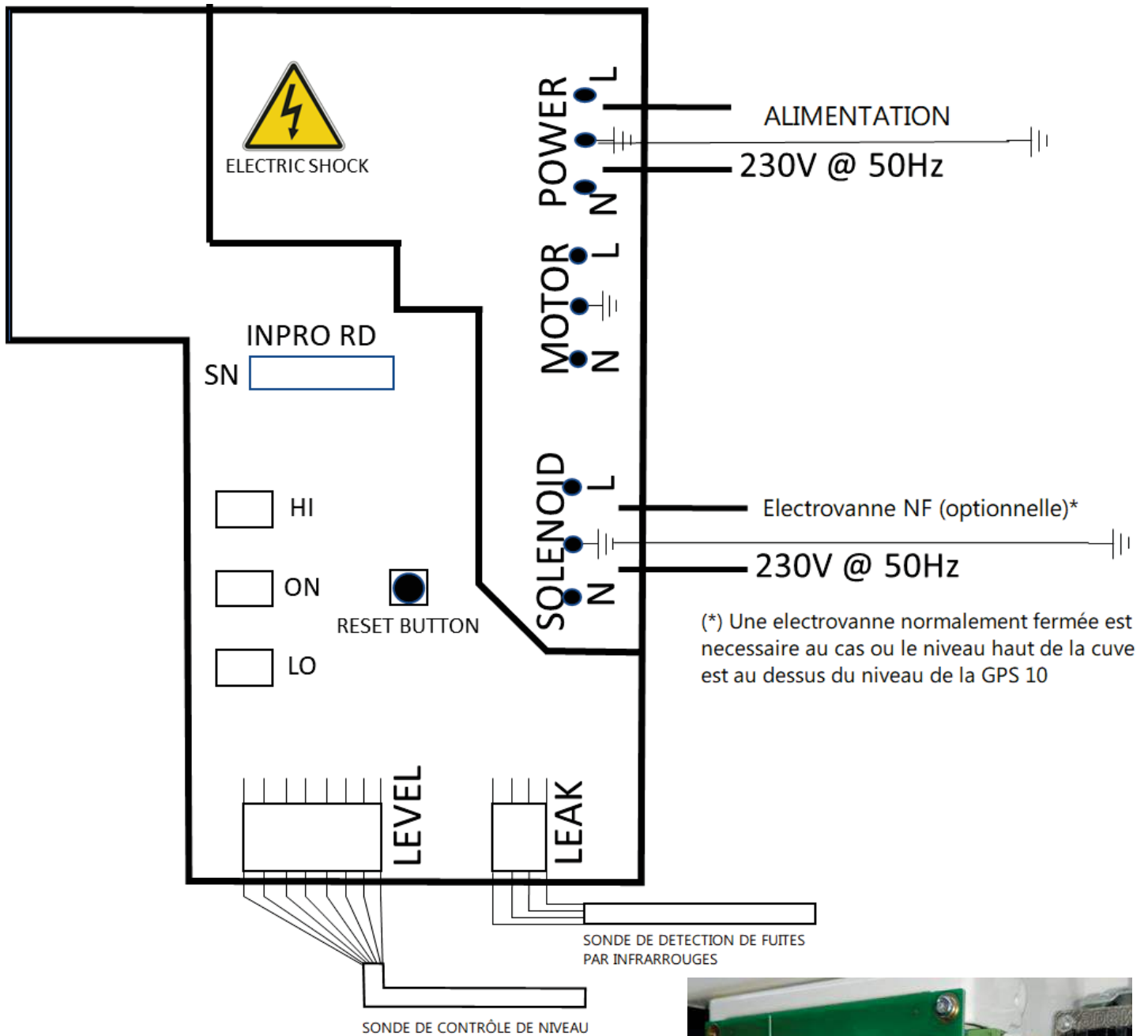

Brancher l'alimentation au secteur selon la fig. 1, en reliant les câbles représentés par les pointillés ci-dessus

**△ Attention:** Utilisez le passe fil du câble pour passer le câble d'alimentation électrique à l'arrière depuis la plaque de montage.



# Vue explosée GPS 10

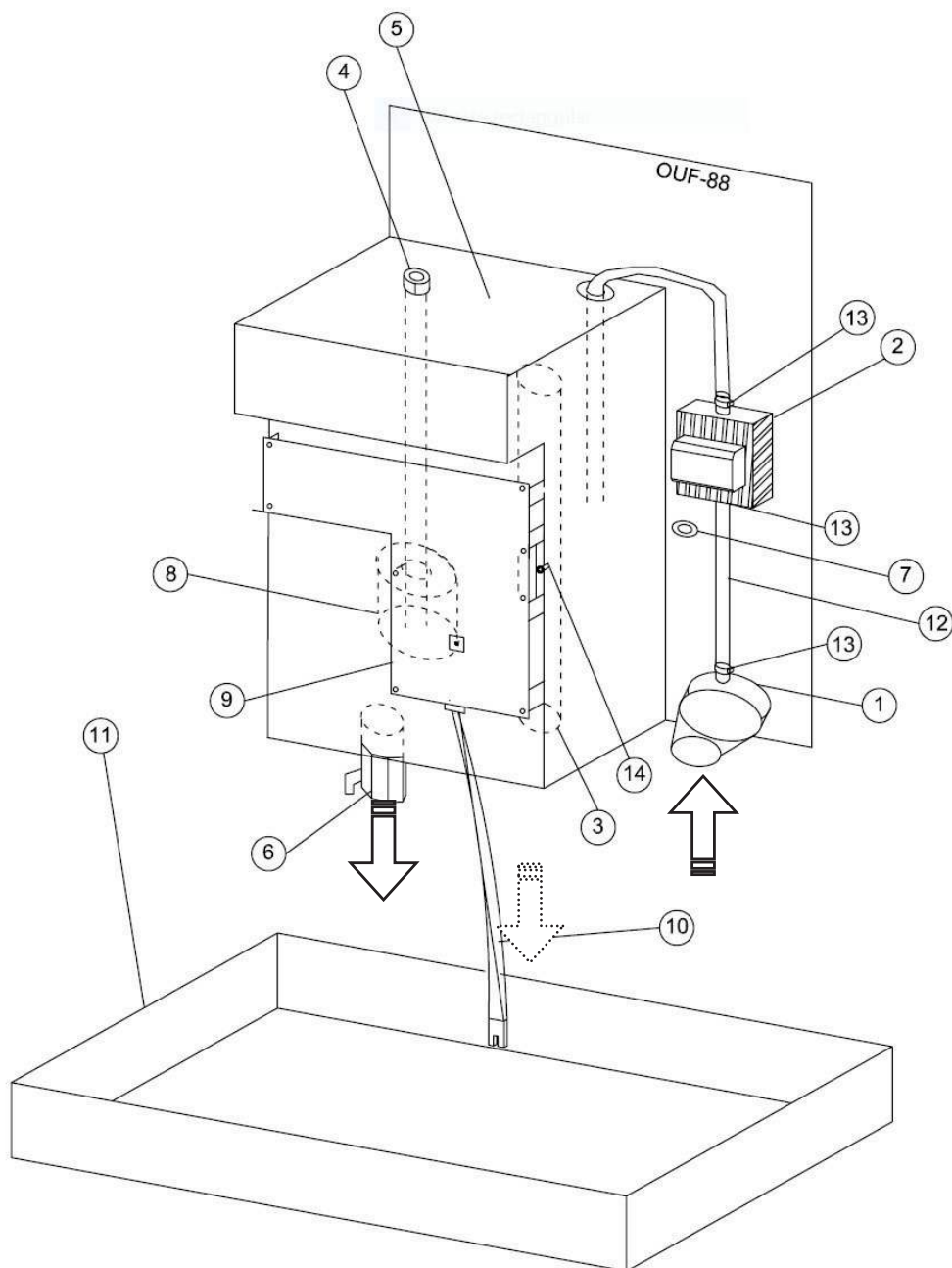

| COMPOSANTS  | Art. Nr.        |
|---|-----------------|
| 1.- FILTRE 3/8" BSP - RACCORDEMENT ENTRÉE           | 01110001004010  |
| 2.- POMPE   | 01000000004660  |
| 3.- RACCORDEMENT TROP-PLEIN 1/2 "                   | -               |
| 4.- INTERRUPTEUR À FLOTTEUR                         | 23130000032010  |
| 5.- RÉSERVOIR FIOUL (3 litres)                      | 00000000000010  |
| 6.- RACCORDEMENT 3/8" BSP - SORTIE POUR PUISAGE     | 01050000380167  |
| 7.- PASSE FIL ALIMENTATION ÉLECTRIQUE               | -               |
| 8.- FLOTTEUR EN INOX DE REMPLACEMENT                | 00230004154135  |
| 9.1- CIRCUIT CONTRÔLE GPS 10 V 101 (Pompes > 2014)  | 23110000000810  |
| 9.2- CIRCUIT CONTRÔLE GPS 10 (VERSIONS ANCIENNES)   | 23110000000510  |
| 10.- SONDE INFRAROUGES GPS 10, 500 mm long          | 230800000005010 |
| 11.- BAC A FIOUL 24x14x4cm P. GPS 10                | 230900000001000 |
| 12.- TUYAUX TRANSPARENTS                            | 01120000090805  |
| 13.- FIXATION TUYAU FLEX. PPAR COMPR.1 COTÉ 7.8/9.5 | 05080000000208  |
| 14.- CONNECTEUR TERRE                               |                 |



## Accessoires de sécurité:

### Bac à fioul avec système de détection de fuites

Le bac de rétention fourni avec le GPS 10 est équipé d'un système de détection de fuite infrarouge. En cas de fuite détectée par la sonde, la pompe est mise à l'arrêt (LED rouge supérieur clignotant).





**Comment fonctionne le système de détection de fuites ?** Une fois le système installé, la fonction de votre GPS reste inchangée sauf si un obstacle (par exemple un liquide) sur la sonde infrarouge active le système:

- la pompe s'arrête
- le voyant LED supérieur   s'allume.

Cet état sera maintenu jusqu'à ce que la sonde infrarouge soit correctement nettoyée et à nouveau propre. Le bouton de mise en marche doit alors être réenclenché.

### Installation du système de détection de fuite :

- 1.- Connectez les câbles d'alimentation selon le schéma de câblage GPS avec détection fuites (Pag. 5)
- 2.- Placer le capteur IR dans le clip de fixation bleu du le bac de rétention, à la position la plus basse possible dans le bac.
- 3.- Ôter le bouchon jaune sur le conduit de débordement.
- 4.- Vérifiez que le voyant LED supérieur   s'allume quand un obstacle est détecté par la sonde infrarouge, et que la pompe s'éteint.

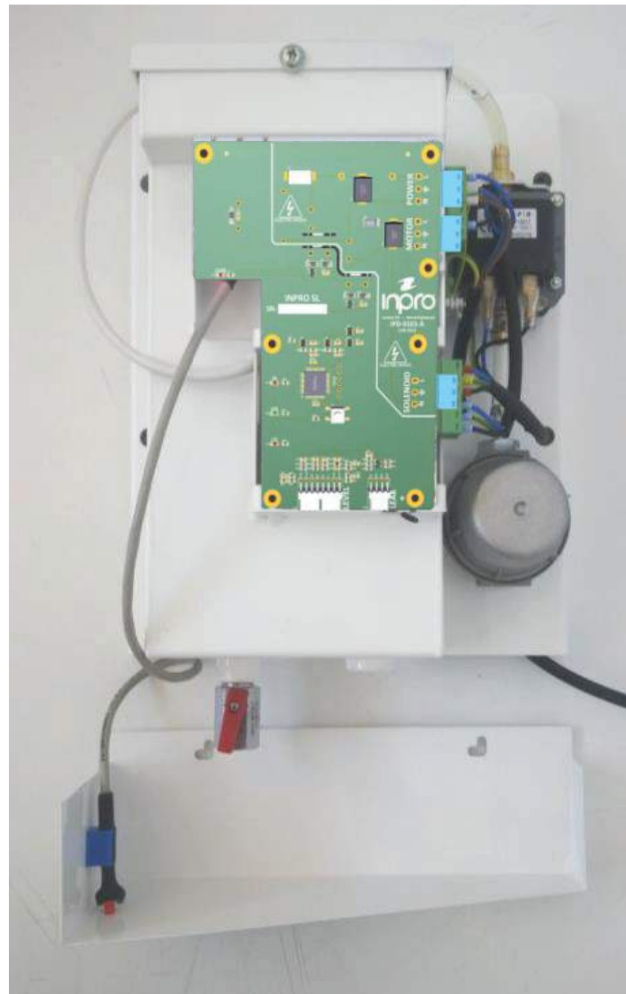



# Exemples d'installation:

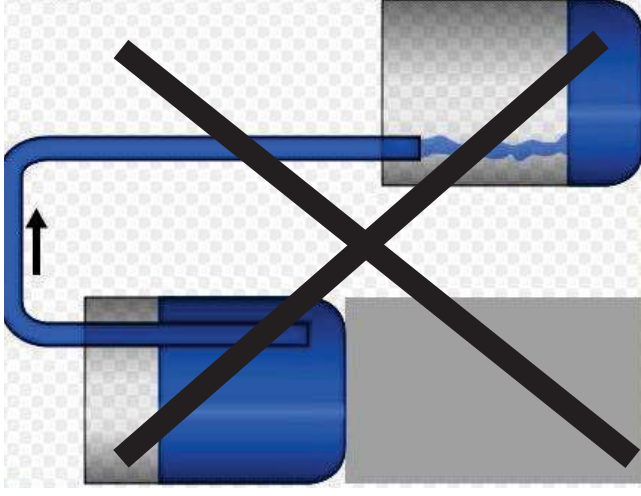

## Notice Importante:

- Pour installation extérieure, prévoir une armoire étanche pour le GPS 10.
- Ne pas installer en-dessous du niveau haut du fioul au réservoir principal, du fait qu' un siphon pourrait vider tout son contenu si aucun dispositif (vanne anti siphon) n' est prévu. Une EV NF de sécurité peut également être installée > commander un GPS10 prévu pour cette application.

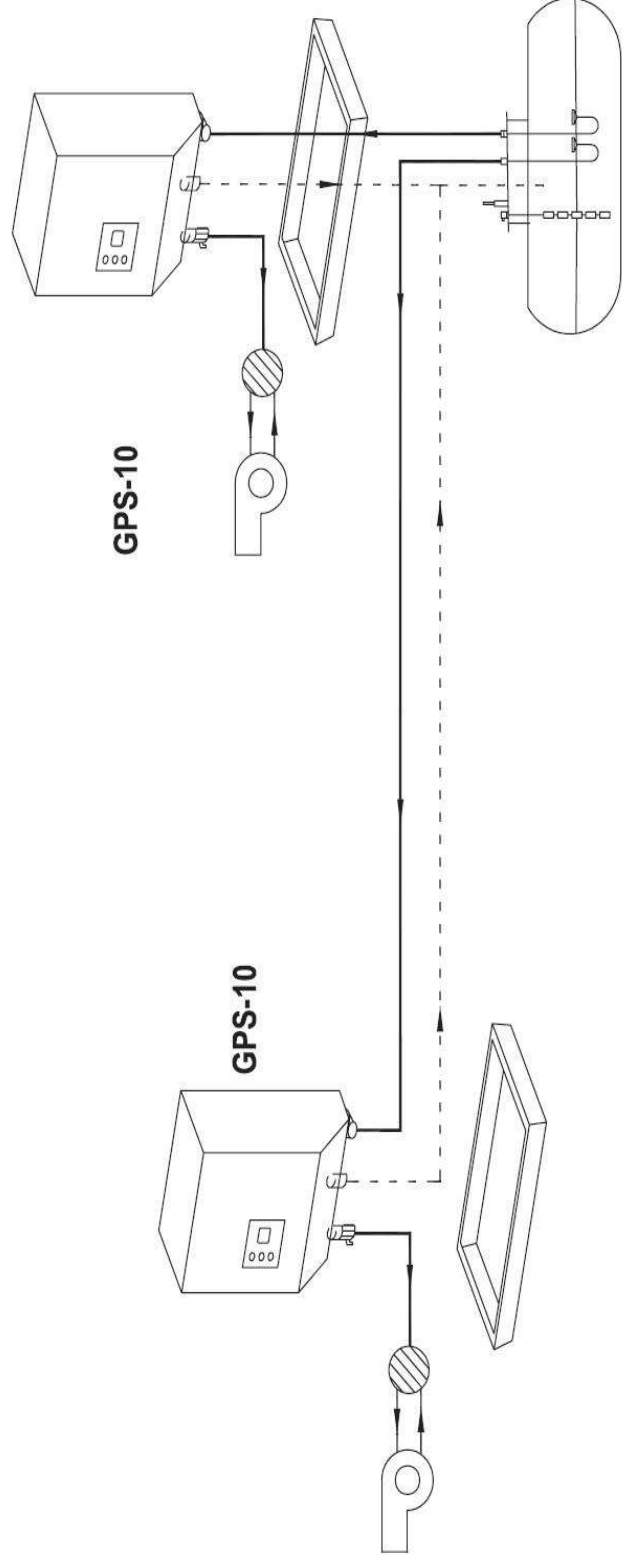

ⓘ La pompe aspirante nécessite une ligne d'aspiration dédiée depuis la cuve

# Liste de référence rapide d'affichage

## Etat de fonctionnement normal:

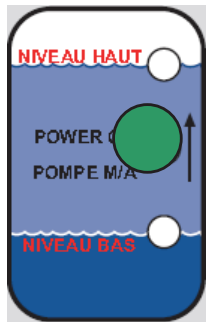

GPS 10 sous tension. Niveau du réservoir en position haute > la pompe est mise à l'arrêt. Statut conservé jusqu'à ce que le niveau bas soit atteint ou que le bouton Start est actionné.

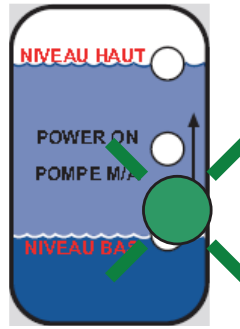

Pompe activée pour remplissage du réservoir

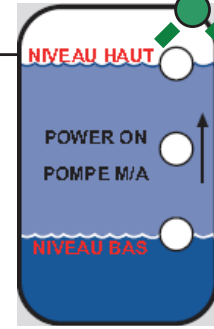
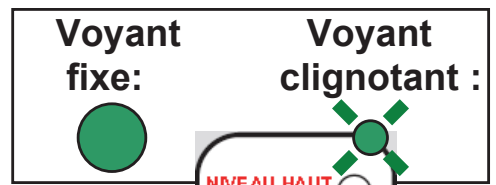

Pas de tension d'alimentation

## Etat d'alarme:

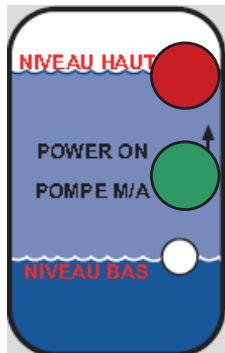

Niveau trop haut atteint

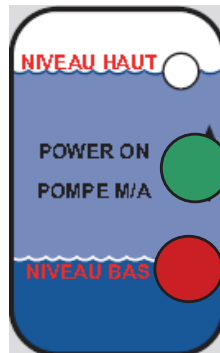

Niveau trop bas atteint

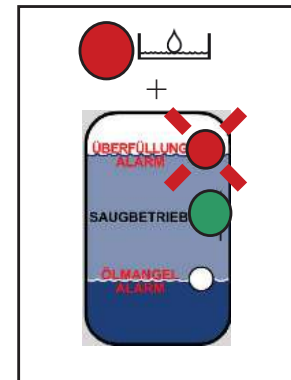

Capteur de fuite (fuite ou déf. Sonde fuite)



+

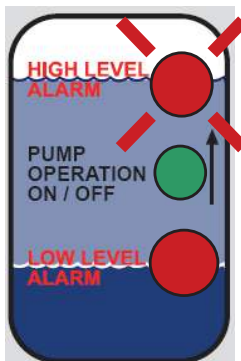

Capteur fuite activé (passée)  
Appuyez sur bouton de réinitialisation

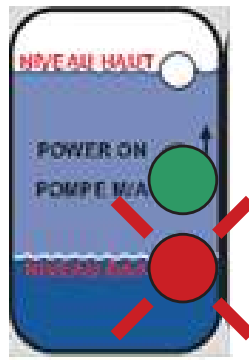

Panne de fioul : arrêt de sécurité  
- s'active après 1 heure de fonctionnement sans fioul.

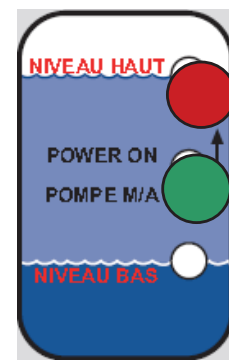

Pas de sonde de niveau détectée.

## Autres:

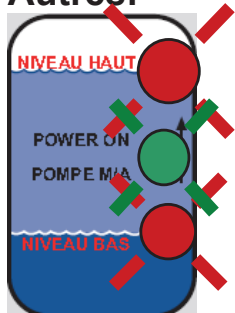

## Séquence de réinitialisation

Suite à une interruption de l'alimentation démarre automatiquement dans 3 secondes.

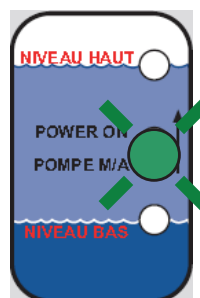

x 5...

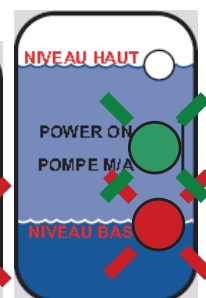
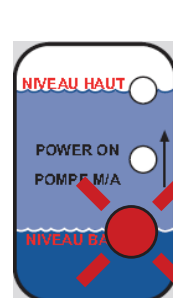



## Mode de mise en marche automatique

Maintenir la touche mise en marche enfoncée pendant 5 clignotements du LED vert ('5 sec environ)





 C / Invierno 4-6 - P.I. el Malvar  
28500 Arganda del Rey - Madrid - Spain

 (+34) 91 871 92 94  
 (+34) 91 871 92 56

***[www.inprogroup.net](http://www.inprogroup.net)***